

Wandhalter mit biometrischem Schloss

Mey Interceptor V1

<https://www.armbrust-zubehoer.de/>



1. Kontakt

Video Aufbauanleitung:
<https://youtu.be/94vzVEJ-KMY>



Zum Produkt:
<https://www.armbrust-zubehoer.de/product-page/mey-interceptor-wandhalterung-mit-biometrischem-schloss>

Kontakt: mower.tuning@gmail.com
Mobil: 0179 45 84 714

2. Sicherheitshinweis

1. Wenn Edelstahlschrauben / Muttern (VA) verwendet werden, sollte immer darauf geachtet werden, dass entweder Mutter auf Stahl verzinkt ist oder Schraube aus Stahl verzinkt ist! Niemals Edelstahlschrauben und Edelstahlmutter zusammen verwenden => hier kann es passieren, dass die Schraube die Mutter frisst.
2. Schrauben bitte nicht mit dem Akkuschauber eindrehen, bitte Schrauben immer von Hand festziehen. So merkt man, ob die Schraube schwergängig ist.
3. Neon-Dyn Magnete nicht auf Block festziehen. Die Magnete könnten brechen (Verletzungsgefahr)
4. Der Zusammenbau und die Nutzung dieser Vorrichtung erfolgen ausdrücklich auf eigene Gefahr und unter eigener Verantwortung. Der Ersteller dieser Anleitung übernimmt keine Haftung für Schäden jeglicher Art, die durch den Nachbau, unsachgemäße Handhabung, fehlerhafte Montage oder den Betrieb der Vorrichtung entstehen können. Dies schließt sowohl Sachschäden als auch Personenschäden mit ein.
5. Bitte beachten Sie alle geltenden Sicherheitsvorschriften und prüfen Sie vor der Inbetriebnahme die Funktionsfähigkeit und Sicherheit der Vorrichtung sorgfältig.
6. Ich behalte mir das Recht vor, die Konstruktion und Funktionsweise der Vorrichtung jederzeit zu überarbeiten, zu verändern oder weiterzuentwickeln. Änderungen können ohne vorherige Ankündigung erfolgen und beeinflussen möglicherweise die Gültigkeit älterer Versionen dieser Anleitung.

3. Werkzeug Hilfsmittel / nicht im Bausatz enthalten. / Partner Links

- Inbus Schlüsselset (Kugelkopf) lang <https://amzn.to/436LYDz>
- Bastelmesser Skalpell oder kleiner Cutter <https://amzn.to/45nY4tC>
- Mechaniker Set Schraubendreher <https://amzn.to/3Zt12cv>
- Spint Treiber Set <https://amzn.to/4n2U9Zp>
- Messschieber 150 mm oder Maßband / Zollstock <https://amzn.to/3ZvQ3iz>
- (Optional) Schraubstock
- Sekundenkleber für Kunststoff <https://amzn.to/4k81q8y>
- Gewindebohrer Set M3 <https://amzn.to/438R3vd>
- Akkubohrmaschine Bosch
- Mini Steckschlüsselsatz Bahco 1/4 Zoll <https://amzn.to/4laDiBQ>
- 12 mm Steckschüssel ¼ Zoll <https://amzn.to/3HfVHiF>
- Kleiner Schlagklotz (Holzstück ca. 50x25x50)
- Schrauben Sicherungskleber Loctite 243 <https://amzn.to/3yCLNmx>
- (Optional) Schmirgelpapier Körnung grob 180 und fein 600 alternativ: Schleif Vlies <https://amzn.to/4k1zlj3>
- Hammer 200 Gramm
- Schutzbrille
- Schutzhandschuhe
- Feuerzeug
- Taschenmesser oder Stechbeitel
- Silikonfett / Vaseline <https://amzn.to/4dYRVpO>
- Schraubenkleber (Mittel) <https://amzn.to/440c4HH>
- Schraubendreher TX10 <https://amzn.to/4e0hve8>

Für Montage an die Wand:

- Wasserwaage 100 cm <https://amzn.to/3KVZIAh>
- Steinbohrer 6 mm
- 6 mm Dübel

4. Bauteiliste

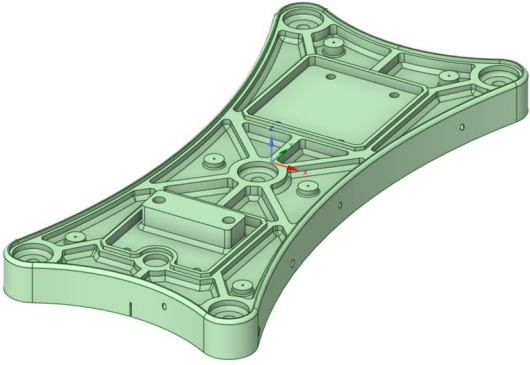
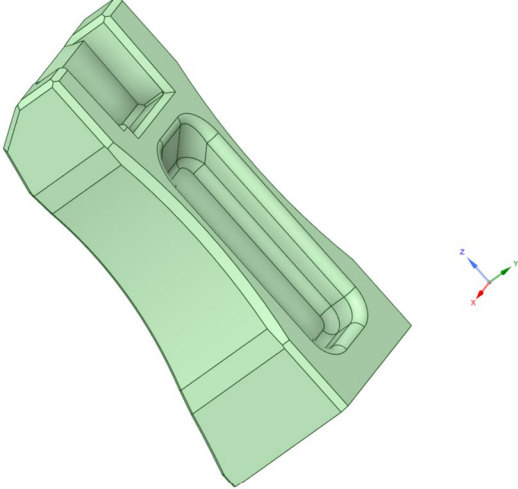
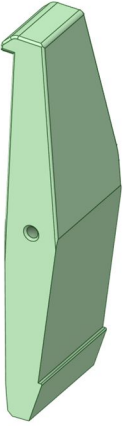
Bauteil	Bild	Link
3D Druck: Grund 1 Stück		https://www.mower-tuning.com/product-page/kopie-von-ek-archery-cobra-system-adder-v3-siege-wandhalterung-mit-biometrisch
3D Druck Stütze 1 Stück		https://www.mower-tuning.com/product-page/kopie-von-ek-archery-cobra-system-adder-v3-siege-wandhalterung-mit-biometrisch
3D Druck Hacken links 1 Stück		https://www.mower-tuning.com/product-page/kopie-von-ek-archery-cobra-system-adder-v3-siege-wandhalterung-mit-biometrisch

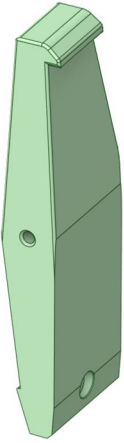
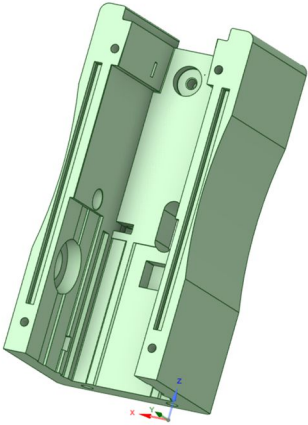
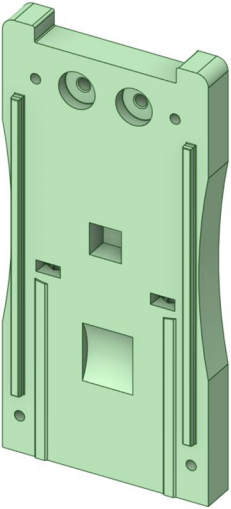
<p>3D Druck Hacken rechts</p> <p>1 Stück</p>		<p>https://www.mower-tuning.com/product-page/kopie-von-ek-archery-cobra-system-adder-v3-siege-wandhalterung-mit-biometrisch</p>
<p>3D Druck Verriegelung U</p> <p>1 Stück</p>		<p>https://www.mower-tuning.com/product-page/kopie-von-ek-archery-cobra-system-adder-v3-siege-wandhalterung-mit-biometrisch</p>
<p>3D Druck Verriegelung Deckel</p> <p>1 Stück</p>		<p>https://www.mower-tuning.com/product-page/kopie-von-ek-archery-cobra-system-adder-v3-siege-wandhalterung-mit-biometrisch</p>

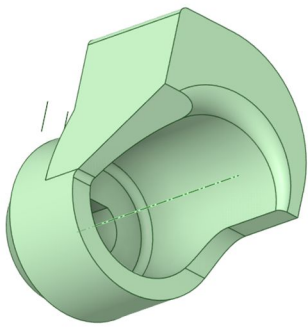
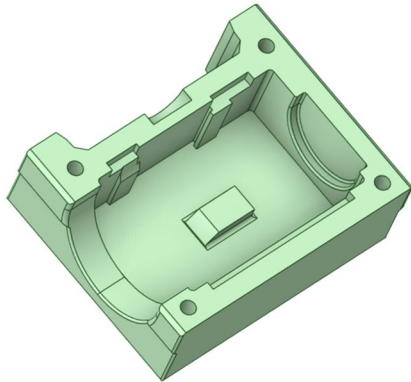
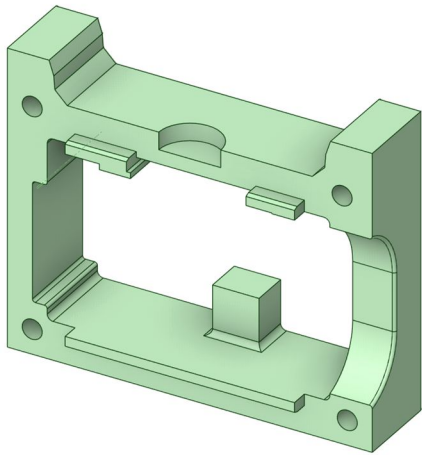
<p>3D Druck Verriegleing Exzenter</p> <p>1 Stück</p>		<p>https://www.mower-tuning.com/product-page/kopie-von-ek-archery-cobra-system-adder-v3-siege-wandhalterung-mit-biometrisch</p>
<p>3D Druck Verriegler unten</p> <p>1 Stück</p>		<p>https://www.mower-tuning.com/product-page/kopie-von-ek-archery-cobra-system-adder-v3-siege-wandhalterung-mit-biometrisch</p>
<p>3D Druck Verriegler oben</p> <p>1 Stück</p>		<p>https://www.mower-tuning.com/product-page/kopie-von-ek-archery-cobra-system-adder-v3-siege-wandhalterung-mit-biometrisch</p>

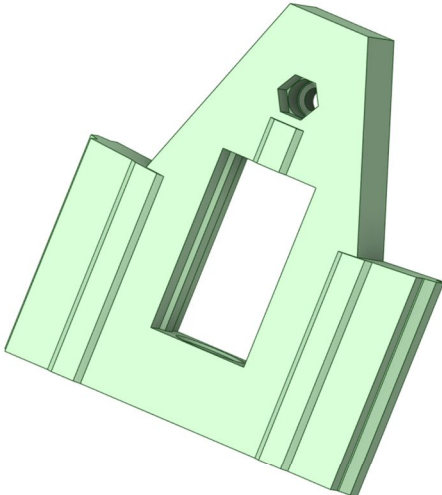
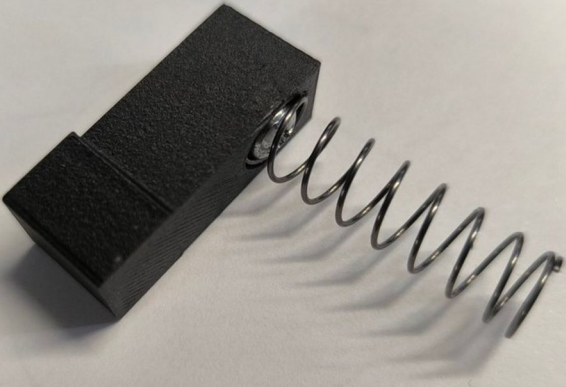
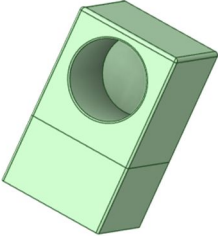

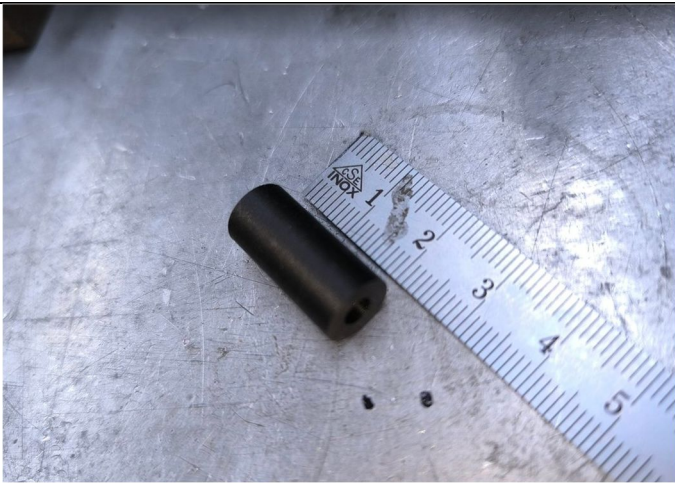
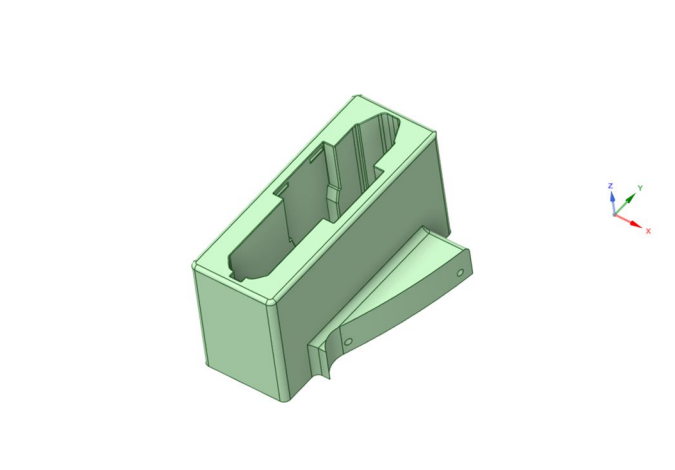
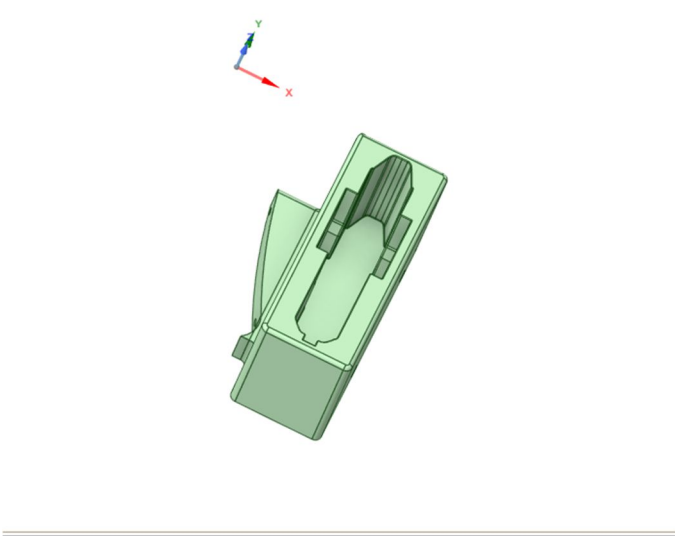
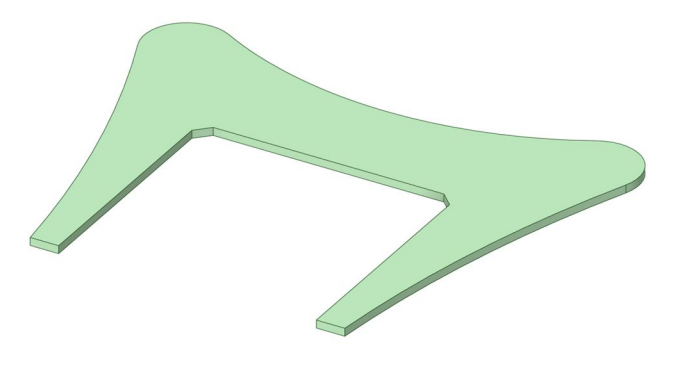
<p>3D Druck Entriegler</p> <p>1 Stück</p>		<p>https://www.mower-tuning.com/product-page/kopie-von-ek-archery-cobra-system-adder-v3-siege-wandhalterung-mit-biometrisch</p>
<p>3D Druck Federhalter Deckel</p> <p>1 Stück</p> <p>Achtung Bauteil wurde geändert. Jetzt kompl. Montiert mit Feder!</p>		<p>https://www.mower-tuning.com/product-page/kopie-von-ek-archery-cobra-system-adder-v3-siege-wandhalterung-mit-biometrisch</p>
<p>3D Druck Federhalter U Verriegelung</p> <p>1 Stück</p>		<p>https://www.mower-tuning.com/product-page/kopie-von-ek-archery-cobra-system-adder-v3-siege-wandhalterung-mit-biometrisch</p>

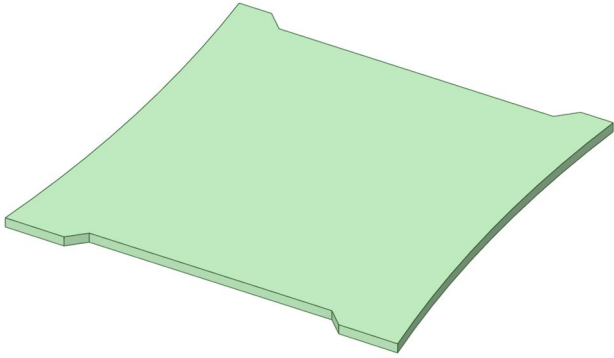
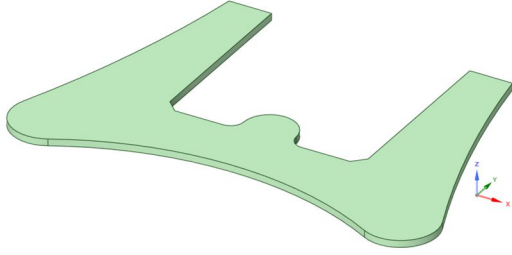
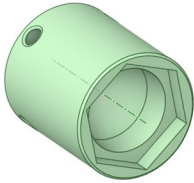
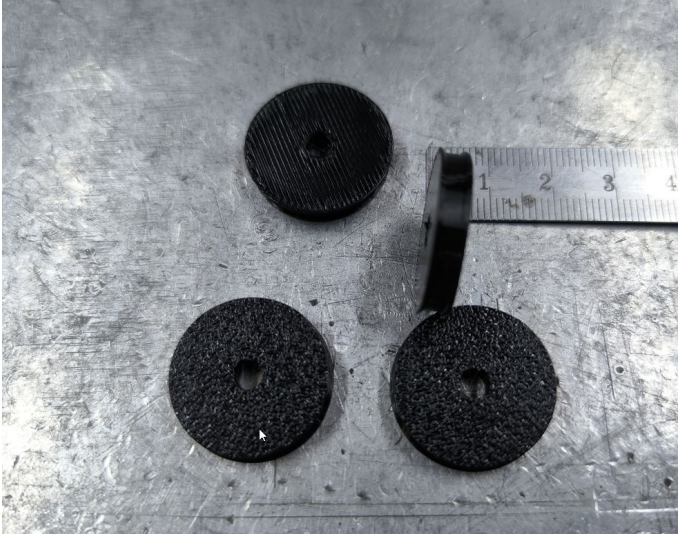
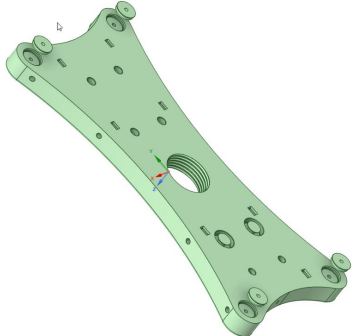

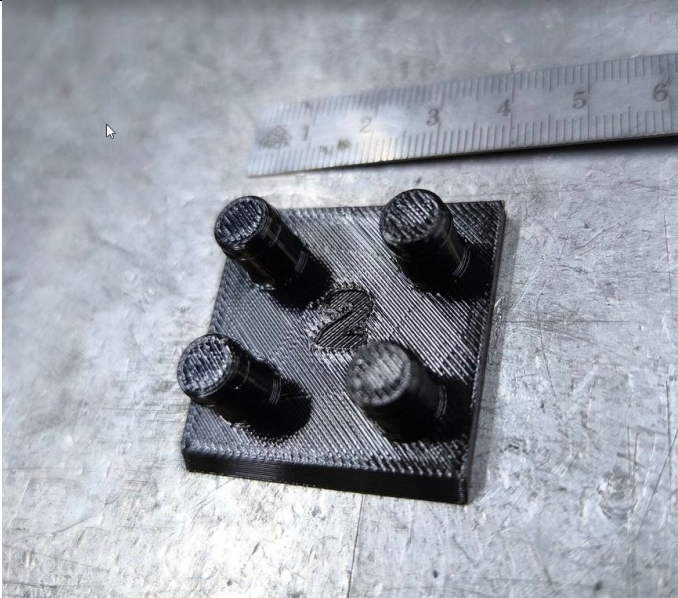
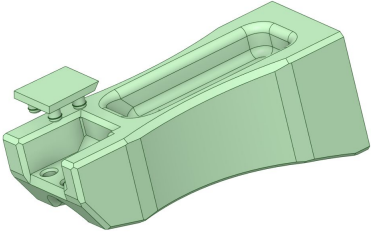
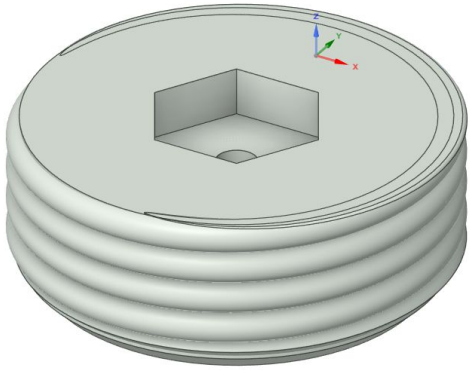
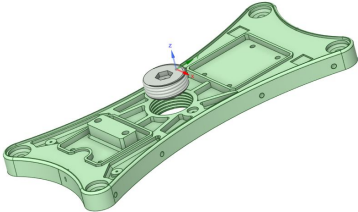
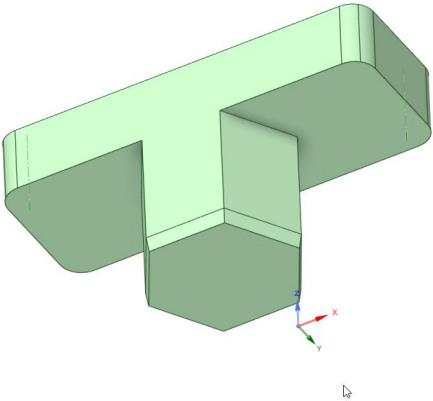
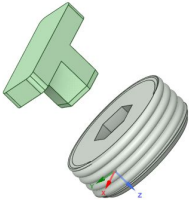
<p>3D Druck „Bolzen Entriegler“</p> <p>1 Stück</p> <p>DM 10x22 mm</p>		<p>https://www.mower-tuning.com/product-page/kopie-von-ek-archery-cobra-system-adder-v3-siege-wandhalterung-mit-biometrisch</p>
<p>3D Druck „Magazin Rechts“</p> <p>1 Stück</p>		<p>https://www.mower-tuning.com/product-page/kopie-von-ek-archery-cobra-system-adder-v3-siege-wandhalterung-mit-biometrisch</p>
<p>3D Druck „Magazin Links“</p> <p>1 Stück</p>		<p>https://www.mower-tuning.com/product-page/kopie-von-ek-archery-cobra-system-adder-v3-siege-wandhalterung-mit-biometrisch</p>
<p>3D Druck „Blende oben“</p> <p>1 Stück</p>		<p>https://www.mower-tuning.com/product-page/kopie-von-ek-archery-cobra-system-adder-v3-siege-wandhalterung-mit-biometrisch</p>

<p>3D Druck „Blende Mitte“</p> <p>1 Stück</p>		<p>https://www.mower-tuning.com/product-page/kopie-von-ek-archery-cobra-system-adder-v3-siege-wandhalterung-mit-biometrisch</p>
<p>3D Druck „Magazin Links“</p> <p>1 Stück</p>		<p>https://www.mower-tuning.com/product-page/kopie-von-ek-archery-cobra-system-adder-v3-siege-wandhalterung-mit-biometrisch</p>
<p>3D Druck „Werkzeug“</p> <p>1 Stück</p>		<p>https://www.mower-tuning.com/product-page/kopie-von-ek-archery-cobra-system-adder-v3-siege-wandhalterung-mit-biometrisch</p>
<p>Gummi Rückseite</p> <p>4 Stück</p>		<p>https://www.mower-tuning.com/product-page/kopie-von-ek-archery-cobra-system-adder-v3-siege-wandhalterung-mit-biometrisch</p> 

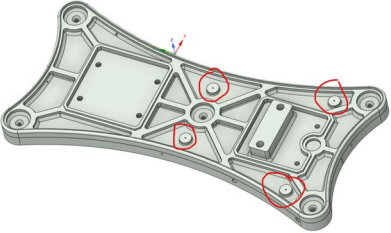
<p>Gummi Stütze</p> <p>1Stück</p>		<p>https://www.mower-tuning.com/product-page/kopie-von-ek-archery-cobra-system-adder-v3-siege-wandhalterung-mit-biometrisch</p> 
<p>Höhenverstellung</p> <p>1Stück</p>		<p>https://www.mower-tuning.com/product-page/kopie-von-ek-archery-cobra-system-adder-v3-siege-wandhalterung-mit-biometrisch</p> 
<p>Werkzeug Höhenverstellung</p> <p>1Stück</p>		<p>https://www.mower-tuning.com/product-page/kopie-von-ek-archery-cobra-system-adder-v3-siege-wandhalterung-mit-biometrisch</p> 

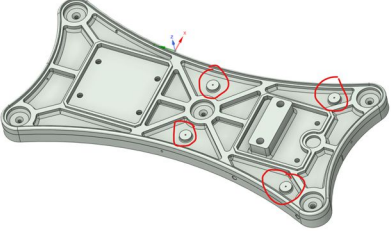
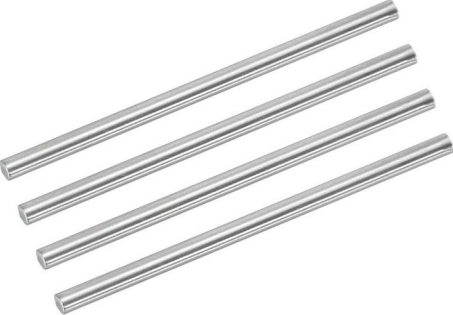
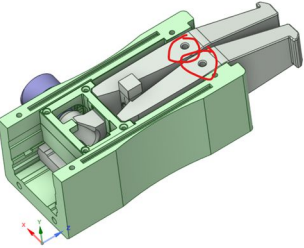
<p>Biometrisches Schloss</p> <p>1 Stück</p>	 <p><small>größer: F2-zoomin bestellung anzeigen</small></p> <p><small>Für größere Ansicht Maus über das Bild ziehen</small></p>	<p>https://amzn.to/3EE74PZ</p> <p>Partner Link</p>
<p>Druckfeder 10mm Außendurchmesser 17.5mm Komprimierte Länge, 35mm Freie Länge, 30N Tragfähigkeit</p> <p>3 Stück</p>		<p>https://amzn.to/4hyQpvO</p> <p>Partner Link</p>
<p>Stahlblättchen Verzinkt</p> <p>6 Stück</p>		<p>https://www.mower-tuning.com/product-page/kopie-von-ek-archery-cobra-system-adder-v3-siege-wandhalterung-mit-biometrisch</p> <p>Einbauposition:</p> 

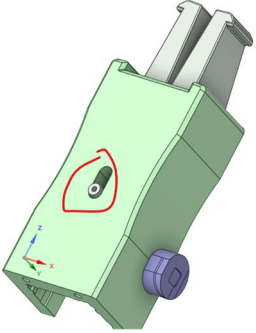

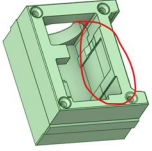
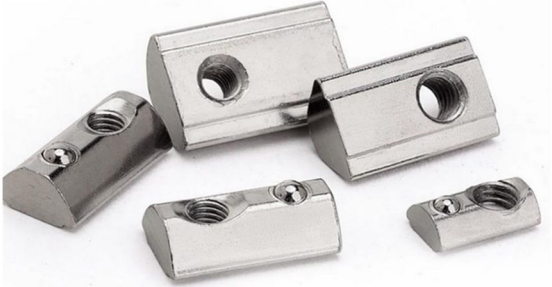
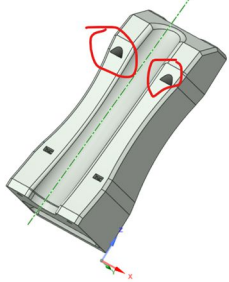

<p>Magnete 10mmx3mm</p> <p>6 Stück</p> <p>Achtung Magnete nicht zu fest anziehen, die können bei zu viel Kraft brechen. Lieber mit ein bisschen „Spiel“ montieren!</p>		<p>https://amzn.to/41eRJ1a Partner Link</p> <p>Einbauposition:</p> 
<p>Holzschrauben aus verzinktem Stahl, 2,5 x 10 mm</p> <p>Min. 4 Stück</p>		<p>https://amzn.to/4gEooBE Partner Link</p> <p>Einbauposition</p> 
<p>Edelstahlwelle 5x80 mm</p> <p>2 Stück</p>		<p>https://amzn.to/414t1iO Bei Verwendung des Links müssen die Wellen 20 mm gekürzt werden Partner Link</p> 

<p>Kugelgriff M4 Ø16mm schwarz</p> <p>1 Stück</p>		<p>https://amzn.to/4hBxhNJ</p> <p>Partner Link</p> <p>Einposition:</p> 
<p>PTFE Teflon Platte 200x200mm Weiß</p> <p>1 Streifen 20x30 mm</p>		<p>https://amzn.to/4gFYMV3</p> <p>Partner Link</p> <p>Einbauposition:</p> 
<p>M8 Nutenstein Nut 8 für 3030 Profile</p> <p>2 Stück</p>		<p>https://amzn.to/40Z78kB</p> <p>Partner Link</p> <p>Einbauposition:</p> 

<p>M4 Sechskant Flachkopf Bindung Nietmutter Einsatz</p> <p>1 Stück</p>		<p>https://amzn.to/4b0Oy0e</p> <p>Partner Link</p> <p>Einbauposition:</p> 
<p>Edelstahl U- Scheiben M8 nach DIN 9021</p> <p>2 Stück</p>		<p>https://amzn.to/4gBbqEB</p> <p>Partner Link</p> <p>Einbauposition:</p> 
<p>Sechskant- schrauben M8 x170 mm DIN 933</p> <p>2 Stück</p>		<p>https://amzn.to/42U7TOL</p> <p>Partner Link</p> <p>Einbauposition</p> 
<p>Zylinderschrauben M4 x 60 mm DIN 912</p> <p>4 Stück</p>		<p>https://amzn.to/4hEAlmS</p> <p>Partner Link</p> <p>Einbauposition</p> 

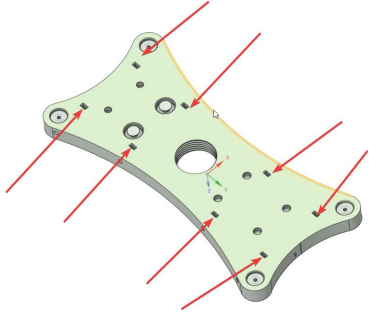
<p>Zylinderschrauben mit Innensechskant M5X70 DIN 912</p> <p>2 Stück</p>		<p>https://amzn.to/4b0ZM51 Partnerlink</p> <p>Einbauposition</p> 
<p>Zylinderschrauben mit Innensechskant M5 X 90 DIN 912</p> <p>4 Stück</p>		<p>https://amzn.to/3QqTBzZ Partner Link</p> <p>Einbauposition:</p> 
<p>Zylinderschrauben M6 x 110 mm DIN 912</p> <p>4 Stück</p>		<p>https://amzn.to/3CLqsAJ Partner Link</p> <p>Einbauposition:</p> 
<p>Senkkopf Schrauben M 3x35 mm</p> <p>4 Stück</p>		<p>https://amzn.to/4jQQRqN Partner Link</p> <p>Einbauposition:</p> 

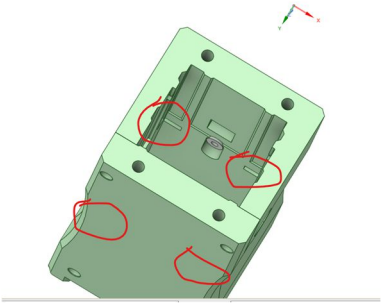
<p>Gewindestift M4x40 DIN 913</p>		<p>https://amzn.to/3CC3FRa</p> <p>Partner Link Einbauposition:</p> 
<p>Vierkantmuttern Quadratmuttern niedrige Form Edelstahl A2/V2A DIN 562 rostfrei M4</p> <p>4 Stück</p>		<p>https://amzn.to/3QqTBzZ</p> <p>Partner Link Einbauposition:</p> 
<p>M5 Muttern DIN 934</p> <p>2 Stück</p>		<p>https://amzn.to/4b0liXt</p> <p>Partner Link Einbauposition:</p> 

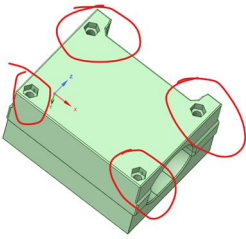
<p>M5 Vierkant Muttern DIN 557</p> <p>8Stück</p>		<p>https://amzn.to/4b0liXt</p> <p>Partner Link</p> <p>Einbauposition:</p> 
<p>M6 Vierkant Muttern Din 557</p> <p>4 Stück</p>		<p>https://amzn.to/3Qt7HSy</p> <p>Partner Link</p> <p>Einbauposition:</p> 
<p>M3 Muttern DIN DIN 934</p> <p>4 Stück</p>		<p>https://amzn.to/41glyy4</p> <p>Partner Link</p> 

Unterlegscheiben
M5 DIN125

4 Stück



<https://amzn.to/42Tlju6>

Partner Link
Einbauposition:

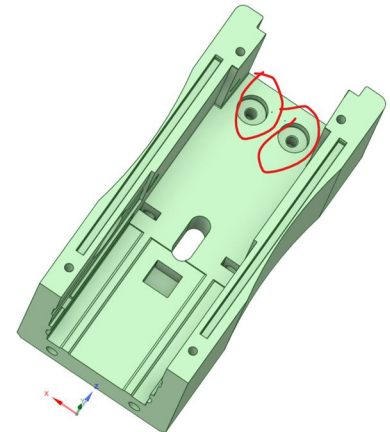

Kugellager
5x16x5 mm - 625
ZZ

4 Stück



<https://amzn.to/3QhderL>

Partner Link
Einbauposition:

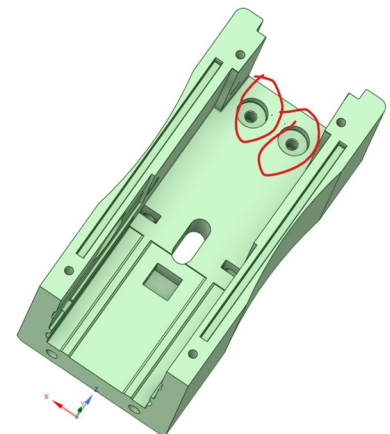

5. Halterung an die Wand montieren

Grundplatte hat stirnseitig oben und unten eine Markierung.

Die ist die Mitte der Halterung

↳

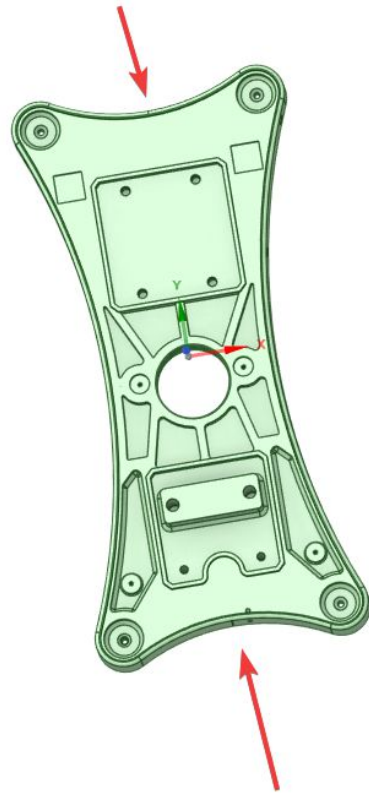

Grundplatte hat stirnseitig oben und unten eine Markierung.

Die ist die Mitte der Halterung



Mit der Wasserwaage + Bleistift
einem Strich an die Wand zeichnen
min. 400 mm lang



Halterung an beiden Markierungen
an der Wand anhalten und 5
Bohrungen bohren (6 mm)



5 mal Dübel in die Wand schlagen



Halterung mit 4 Schrauben oben und unten an die Wand verschrauben.

Die Schraube in der Mitte noch nicht einsetzen

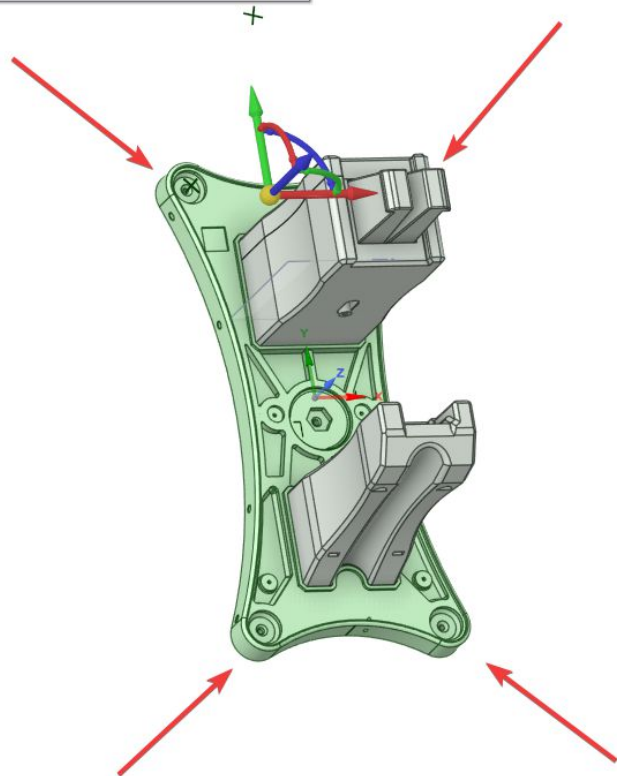

Werkzeug (siehe Roter Pfeil) in den Sechskant der Höhen Verstellung einsetzen.

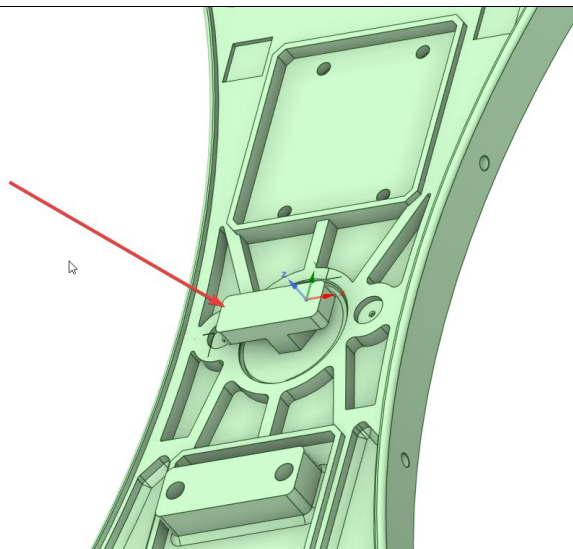

Jetzt die Höhenverstellung leicht drehen bis die Verstell Einrichtung an der Wand anliegt.

Im dem Uhrzeiger Sinn => Spalt wird kleiner.

Hinweis: Die Verstell Einrichtung dient nur dem Ausgleich Unebenheiten der Wand. Wird die Vorrichtung durch das Montieren an der Wand verspannt dann verriegelt die Vorrichtung nicht!



Testweise die Armbrust in die Halterung einlegen, Verriegelt die Vorrichtung?

Eine Korrektur ist über die Höheneinstellung möglich.

Wenn die Halterung verriegelt, dann die 5. Schrauben mit der Wand verschrauben.



Zum Schluss die Blenden der Halterung montieren (sind magnetisch gehalten.)

Auf der Unterseite der Halterung ist ein kleines Loch mit einer aufgebogener Büroklammer kann man die Blende wegdrücken.

